

7 | Profile

PF

Profile + Komponenten " System "	PF-2
Alu-Profil " System "	PF-3
Komponenten " System "	PF-4
Profile + Komponenten " PA "	PF-6
Alu-Profil	PF-7
Komponenten	PF-9
Pylone / Totems	PF-11
Profil Highlight	PF-13
Plato-Türschild	PF-15

ISO 9001

PF-1

Profile

Profile + Komponenten "System"

Kombinierbare Leuchtkastenprofile mit verschiedenen Deckprofilen erfreuen sich einer immer grösseren Beliebtheit. Es lassen sich schnell ein- und doppelseitige Leuchttransparente herstellen, und die Profile sind in verschiedenen Abmessungen und Oberflächen meist ab Lager lieferbar. Diese Profile lassen

sich schweissen oder mittels Verbindungskomponenten (Winkel/Verbindungsplatten) einfach verschrauben. Es stehen diverse Profilformen und Oberflächen zur Verfügung. Die weiteren Details entnehmen Sie jeweils den entsprechenden Tabellen.

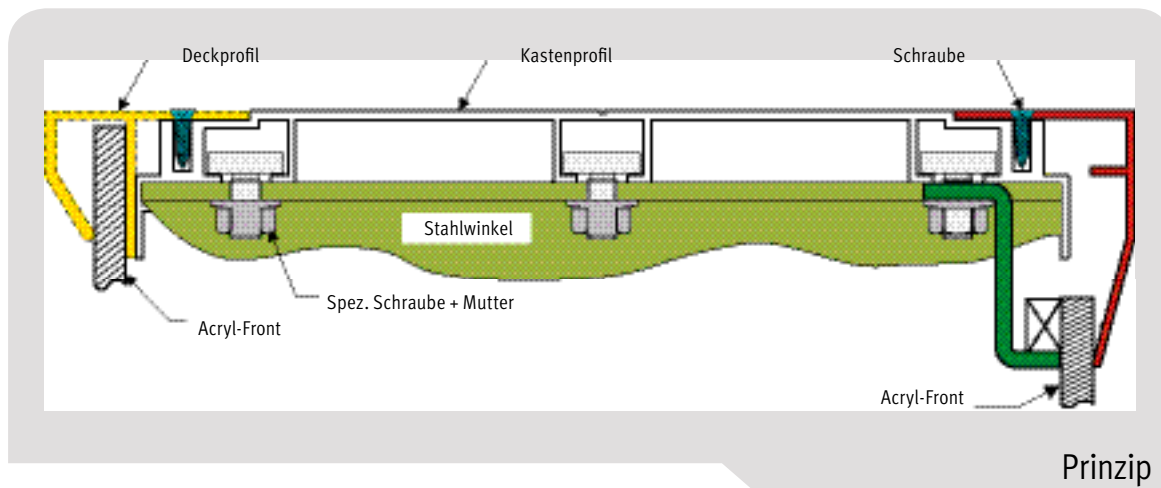

Prinzip



Schrauben

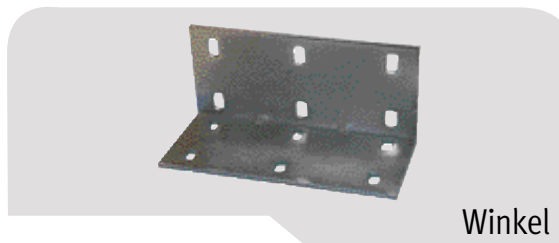

Winkel

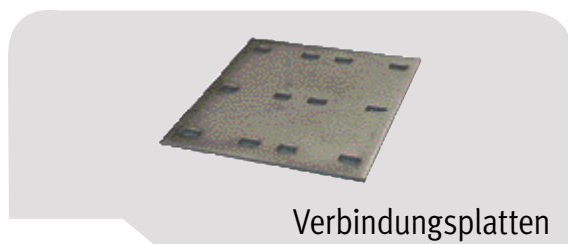

Verbindungsplatten



Winkel zu Konsolen

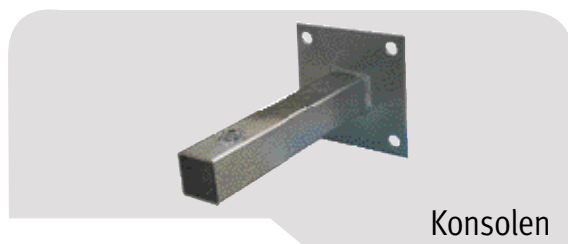

Konsolen



Verbindungskonsolen

Aluprofile "System"

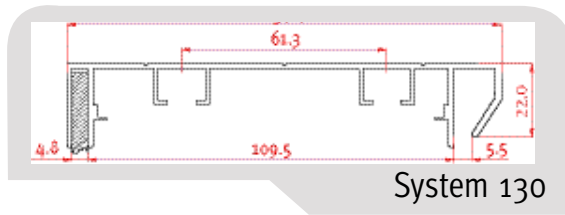

Artikel-Nr.	178.S131.1000	178.S131.2000
Oberfläche	Roh	Natur eloxiert
Länge / Gewicht	6.05 m / 6.919 kg	
Lager / VE	<input checked="" type="checkbox"/> / 4 Stangen	<input type="checkbox"/> / 4 Stangen

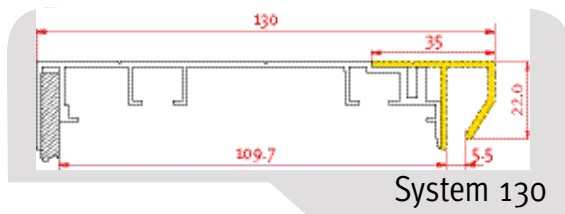

Artikel-Nr.	178.S132.1000	178.S132.2000
Oberfläche	Roh	Natur eloxiert
Länge / Gewicht	6.05 m / 7.282 kg	
Lager / VE	<input checked="" type="checkbox"/> / 4 Stangen	<input type="checkbox"/> / 4 Stangen

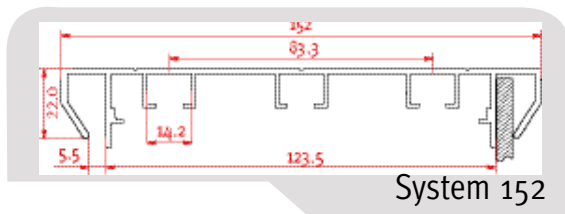

Artikel-Nr.	178.S151.1000	178.S151.2000
Oberfläche	Roh	Natur eloxiert
Länge / Gewicht	6.05 m / 8.438 kg	
Lager / VE	<input checked="" type="checkbox"/> / 4 Stangen	<input type="checkbox"/> / 4 Stangen

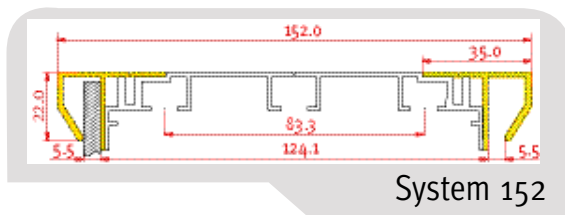

Artikel-Nr.	178.S152.1000	178.S152.2000
Oberfläche	Roh	Natur eloxiert
Länge / Gewicht	6.05 m / 7.927 kg	
Lager / VE	<input checked="" type="checkbox"/> / 4 Stangen	<input type="checkbox"/> / 4 Stangen

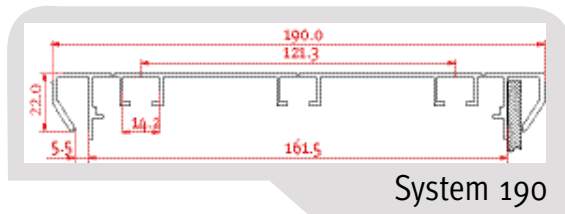

Artikel-Nr.	178.S191.1000	178.S191.2000
Oberfläche	Roh	Natur eloxiert
Länge / Gewicht	6.05 m / 9.400 kg	
Lager / VE	<input checked="" type="checkbox"/> / 4 Stangen	<input type="checkbox"/> / 4 Stangen

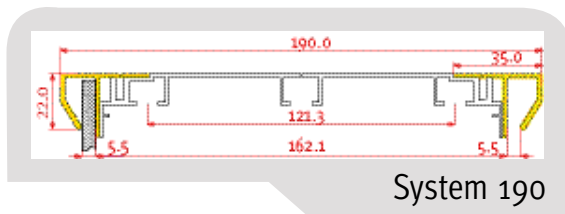

Artikel-Nr.	178.S192.1000	178.S192.2000
Oberfläche	Roh	Natur eloxiert
Länge / Gewicht	6.05 m / 8.364 kg	
Lager / VE	<input checked="" type="checkbox"/> / 4 Stangen	<input type="checkbox"/> / 4 Stangen

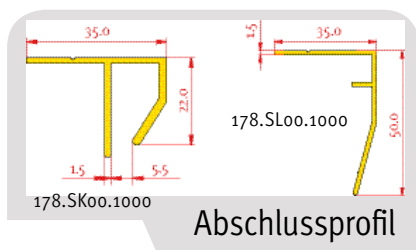

Artikel-Nr.	178.SK00.1000	178.SK00.2000	178.SL00.1000	178.SL00.2000
Oberfläche	Roh	Natur eloxiert	Roh	Natur eloxiert
Länge / Gewicht	6.05 m / 2.040 kg		6.05 m / 2.580 kg	
Lager / VE	<input checked="" type="checkbox"/> / 8 Stangen	<input type="checkbox"/> / 8 Stangen	<input type="checkbox"/> / 8 Stangen	<input type="checkbox"/> / 8 Stangen

Komponenten "System"

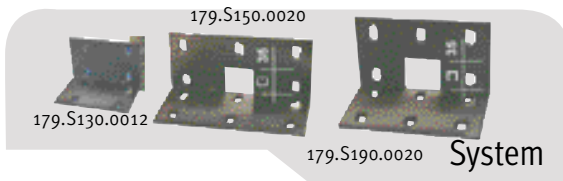

Artikel-Nr.	179.S130.0012	179.S150.0020	179.S190.0020
Profilbreite / Gewicht	130 / 0.28 kg	152 / 0.31 kg	190 / 0.42 kg
Material / □-Rohr	Stahl, verzinkt / 35 mm		
Lager / VE	☑ / 10 Stk	☑ / 10 Stk	☑ / 10 Stk



Artikel-Nr.	179.S150.0022	179.S190.0022
Profilbreite / Gewicht	152 / 0.42 kg	190 / 0.53 kg
□-Rohr	35 mm	35 mm
Lager / VE	☑ / 5 Stk	☑ / 5 Stk

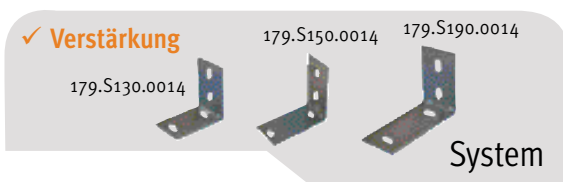

Artikel-Nr.	179.S130.0014	179.S150.0014	179.S190.0014
Profilbreite / Gewicht	130 / 0.1 kg	152 / 0.14 kg	190 / 0.14 kg
Material	Stahl, verzinkt		
Lager / VE	☑ / 10 Stk	☑ / 10 Stk	☑ / 10 Stk



Artikel-Nr.	179.S000.0014
Material / Gewicht	Stahl, verzinkt / 0.04 kg
Lager / VE	☑ / 10 Stk

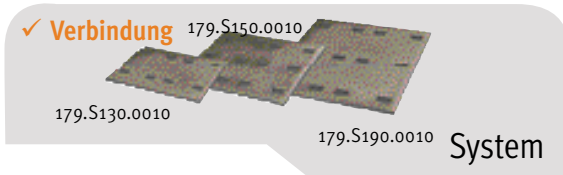

Artikel-Nr.	179.S130.0010	179.S150.0010	179.S190.0010
Profilbreite / Gewicht	130 / 0.30 kg	152 / 0.35 kg	190 / 0.47 kg
Material	Stahl, verzinkt		
Lager / VE	☑ / 5 Stk	☑ / 5 Stk	☑ / 5 Stk

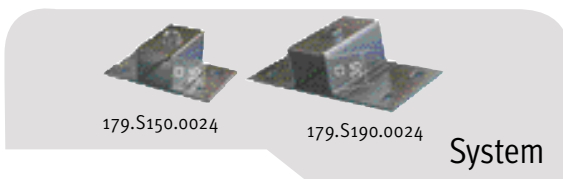

Artikel-Nr.	179.S150.0024	179.S190.0024
Profilbreite / Gewicht	152 / 0.33 kg	190 / 0.39 kg
Material / □-Rohr	Stahl, verzinkt / 35 mm	
Lager / VE	☑ / 5 Stk	☑ / 5 Stk

✓ Halblech für Acryl

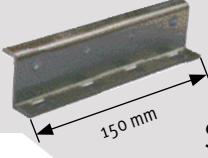

System

Artikel-Nr.	179.SD00.0013
Material / Gewicht	Stahl, verzinkt / 0.19 kg
Lager / VE	☑ / 5 Stk

✓ Konsolen

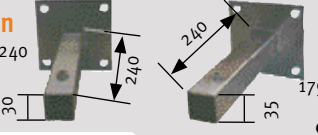

System

Artikel-Nr.	179.SD30.0240	179.SD35.0240
□-Rohr	30 / 0.95 kg	35 / 1.06 kg
Material	Stahl, verzinkt	
Lager / VE	☑ / 5 Stk	☑ / 5 Stk

✓ Verbindungskonsolle



System

Artikel-Nr.	179.SD00.0009
□-Rohr	35 mm
Material / Gewicht	Stahl, verzinkt / 0.35 kg
Lager / VE	☑ / 5 Stk

179.0000.0008



179.SD00.0015

FL-Befestigung

Artikel-Nr.	179.0000.0008	179.SD00.0015
Material	Stahl verzinkt	Stahl, Kunststoff
Gewicht / Länge	0.30 kg / 2 m	0.04 kg
Lager / VE	☑ / 10 Stk	☑ / 25 Stk

178.S000.1100

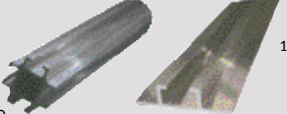

178.S000.1000

System

Artikel-Nr.	178.S000.1100	178.S000.1000
Oberfläche	Roh	Roh
Gewicht / Länge	6.05 m / 3.85 kg	6.05 m / 1.88 kg
Lager / VE	☑ / 10 Stk	☑ / 25 Stk

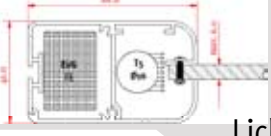

Lichtfluterprofil

Artikel-Nr.	195.PM00.0001	195.PM00.0002	195.PM00.003
Oberfläche	Roh	Enddeckel roh	Enddeckel elox
Gewicht / Länge	6.05 m / 3.85 kg		
Lager / VE	☑ / 1 Stange	☐ / 1 Stk.	☐ / 1 Stk.

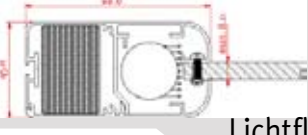

Lichtfluterprofil

Artikel-Nr.	195.PG00.0001	195.PG00.0002	195.PG00.0003
Oberfläche	Roh	Enddeckel roh	Enddeckel elox.
Gewicht / Länge	6.05 m / 3.85 kg		
Lager / VE	☑ / 1 Stange	☐ / 1 Stk.	☐ / 1 Stk.

✓ System
✓ Standard



Schrauben

Artikel-Nr.	179.SD00.0042
Material	Stahl, M6 3,9x9,5
Gewicht	0.79 kg / 100 Stk
Lager / VE	☑ / 100 Stk

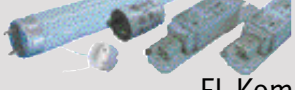

FL-Komponenten

Weitere FL-Komponenten
Sind in Rubrik 8 "NS" ersichtlich

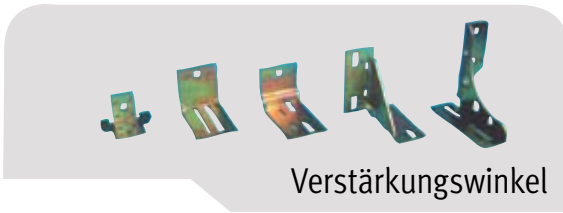

Verstärkungswinkel

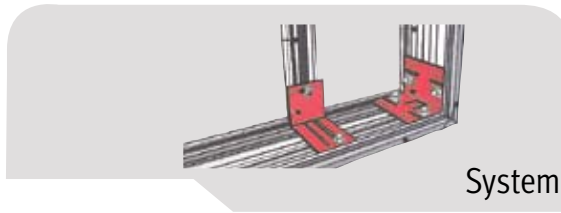

System



Haltekonsolen



✓ Neon- + FL-Komponenten

Befestigung



✓ Einzelhalter

Aufhängehalter

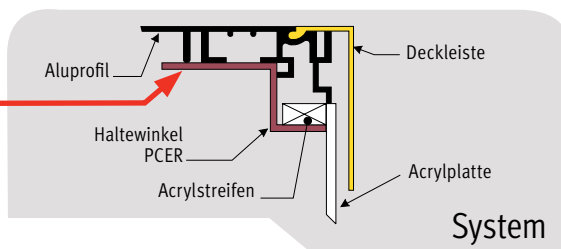

System

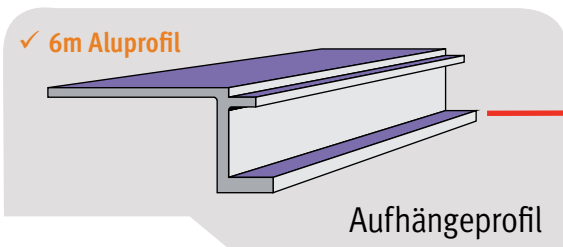

✓ 6m Aluprofil

Aufhängeprofil

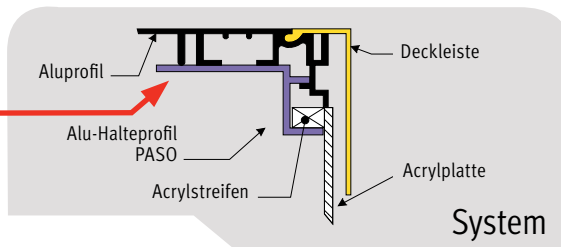

System

Alu-Profile

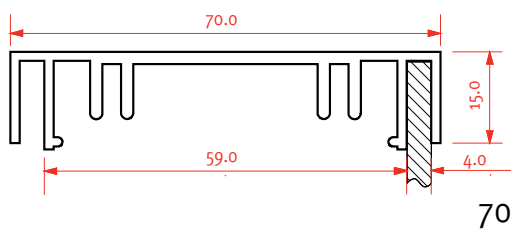

70

Artikel-Nr.	185.P071.2001	185.P071.1001
Oberfläche	Natur eloxiert	Roh
Länge / Gewicht	6.15 m / 4.305 kg	
Lager / VE	□ / 1 Stange	□ / 1 Stange

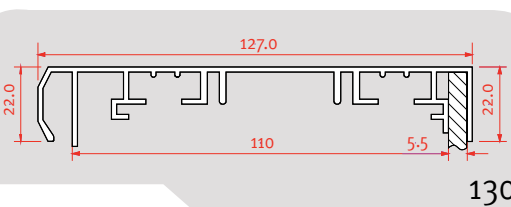

130

Artikel-Nr.	185.P131.2002	185.P131.1002
Oberfläche	Natur eloxiert	Roh
Länge / Gewicht	6.15 m / 6.919 kg	
Lager / VE	□ / 1 Stange	□ / 1 Stange

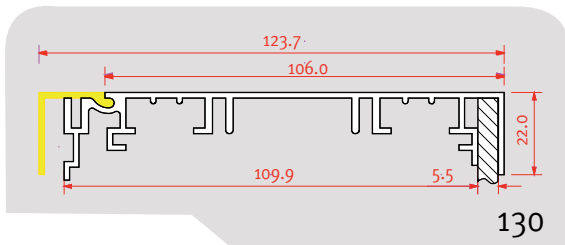

Artikel-Nr.	185.P133.2005	185.P133.1005
Oberfläche	Natur eloxiert	Roh
Länge / Gewicht	6.15 m / 7.282 kg	
Lager / VE	<input type="checkbox"/> / 1 Stange	<input type="checkbox"/> / 1 Stange

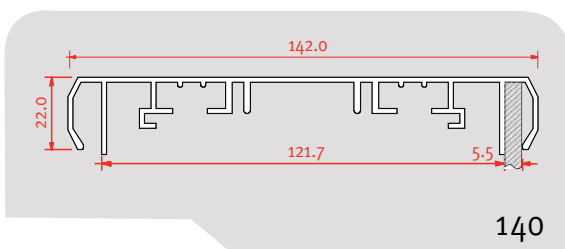

Artikel-Nr.	185.P141.2003	185.P141.1003
Oberfläche	Natur eloxiert	Roh
Länge / Gewicht	6.15 m / 8.438 kg	
Lager / VE	<input type="checkbox"/> / 1 Stange	<input type="checkbox"/> / 1 Stange

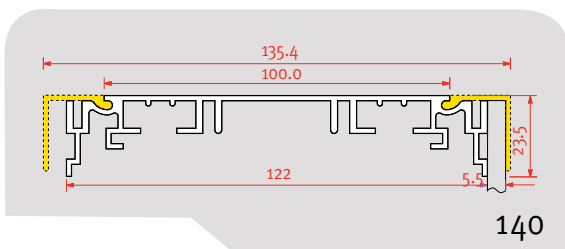

Artikel-Nr.	185.P142.2006	185.P141.1001
Oberfläche	Natur eloxiert	Roh
Länge / Gewicht	6.15 m / 7.927 kg	
Lager / VE	<input type="checkbox"/> / 1 Stange	<input type="checkbox"/> / 1 Stange

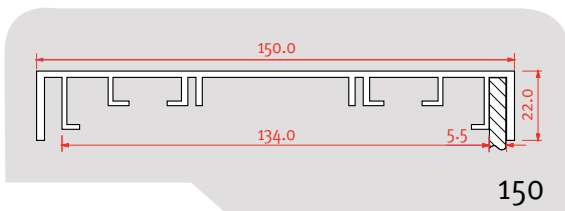

Artikel-Nr.	185.P151.1000	
Oberfläche	Roh	
Länge / Gewicht	6.15 m / 9.400 kg	
Lager / VE	<input checked="" type="checkbox"/> / 1 Stange	

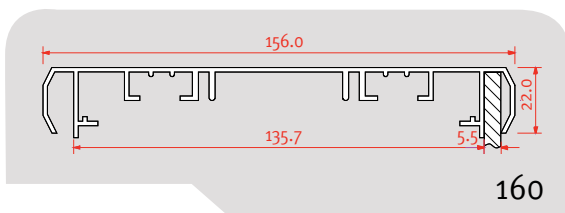

Artikel-Nr.	185.P161.2003	185.P161.1003
Oberfläche	Natur eloxiert	Roh
Länge / Gewicht	6.15 m / 8.364 kg	
Lager / VE	<input type="checkbox"/> / 1 Stange	<input type="checkbox"/> / 1 Stange

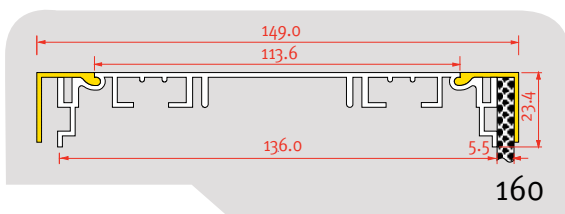

Artikel-Nr.	185.P162.2006	185.P162.1006
Oberfläche	Natur eloxiert	Roh
Länge / Gewicht	6.15 m / 8.007 kg	
Lager / VE	<input type="checkbox"/> / 1 Stange	<input type="checkbox"/> / 1 St.

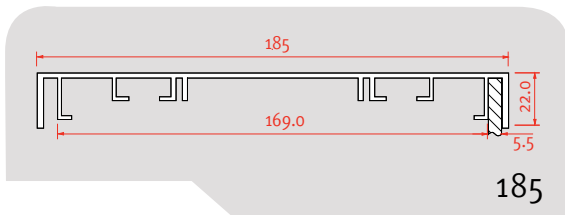

185

Artikel-Nr. 185.P191.1000

Oberfläche	Roh
Länge / Gewicht	6.15 m / 10.200 kg
Lager / VE	□ / 1 Stange

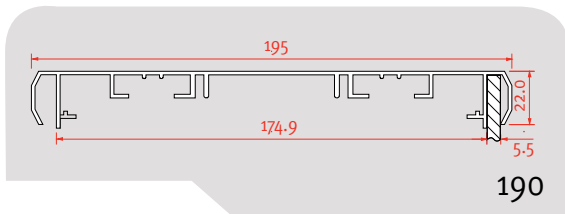

190

Artikel-Nr. 185.P191.2003 185.P191.1003

Oberfläche	Natur eloxiert	Roh
Länge / Gewicht	6.15 m / 10.245 kg	
Lager / VE	□ / 1 Stange	□ / 1 Stange

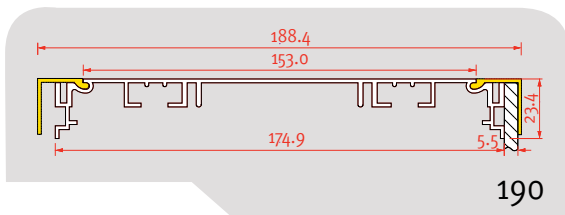

190

Artikel-Nr. 185.P192.2000 185.P192.1006

Oberfläche	Natur eloxiert	Roh
Länge / Gewicht	6.15 m / 10.245 kg	
Lager / VE	□ / 1 Stange	□ / 1 Stange

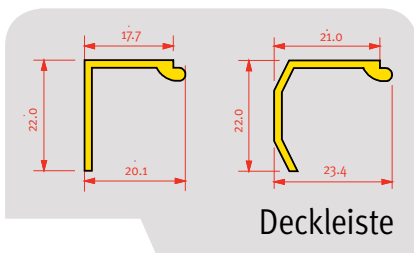

Deckleiste

Artikel-Nr. 185.PD00.2000 185.PD00.1005 185.PP00.2009 185.PD00.1009

Oberfläche	Natur eloxiert	Roh	Natur eloxiert	Roh
Länge / Gewicht	6.15 m / 1.260 kg		6.15 m / 1.260 kg	

Lager / VE	□	□	□	□
------------	---	---	---	---

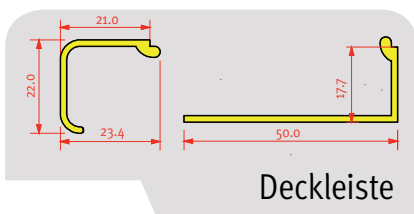

Deckleiste

Artikel-Nr. 185.PR00.2010 185.PR00.1010 185.PD00.2011 185.PD00.1011

Oberfläche	Natur eloxiert	Roh	Natur eloxiert	Roh
Länge / Gewicht	6.15 m / 1.260 kg		6.15 m / 1.894 kg	

Lager / VE	□ / 1 Stange	□ / 1 Stange	□ / 1 Stange	□ / 1 Stange
------------	--------------	--------------	--------------	--------------

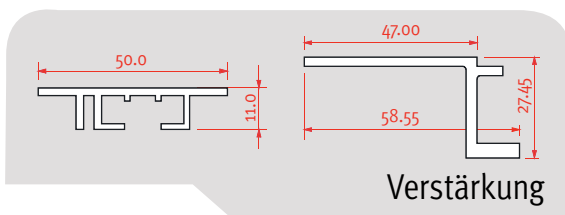

Verstärkung

Artikel-Nr. 185.PV00.1013 185.PV00.1012

Oberfläche	Roh	Roh
Länge / Gewicht	6.15 m / 1.260 kg	6.15 m / 1.260 kg
Lager / VE	□ / 1 Stange	□ / 1 Stange

Komponenten



Schrauben

Artikel-Nr. 186.P000.0001 186.P0000.0002

Material	Inox	Inox
Gewicht VE / Abmessung	0.030 / M8	0.030 / 3.9x9.5
Lager / VE	☑ / 200 Stk	☑ / 500 Stk



Artikel-Nr. 186.Pxx0.0012

xx = gilt für Profilbreite (70mm = 07, 130mm = 13, etc.)

Material / Gewicht Stahl, gelb verzinkt / 0.030 kg

Lager / VE / 1 Stk



Artikel-Nr. 186.Pxx0.0026 186.Pxx0.0027 186.Pxx0.0010

xx = gilt für Profilbreite (70mm = 07, 130mm = 13, etc.)

Länge / Gewicht 6.15 m / 8.007 kg

Lager / VE / 1 Stk / 1 Stk / 1 Stk



Artikel-Nr. 186.P070.0050 186.P130.0050 186.P140.0050

für Profilbreiten 70 130 140 mm

Material / Gewicht Stahl, gelb verzinkt / 0.030 kg

Lager / VE / 1 Stk / 1 Stk / 1 Stk

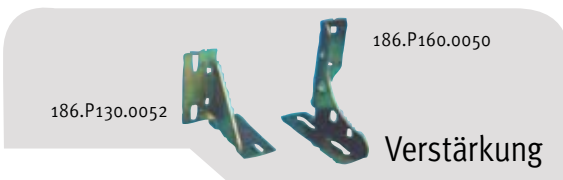

Artikel-Nr. 186.P130.0052 186.P160.0050

für Profilbreiten 130 + 140 160 + 190mm

Material / Gewicht Stahl, gelb verzinkt / 0.030 kg

Lager / VE / 1 Stk / 1 Stk



Artikel-Nr. 186.P160.0054

gilt für alle Profilbreiten

Material / Gewicht Stahl, gelb verzinkt / 0.030 kg

Lager / VE / 1 Stk

Pylone / Totems

Mit den folgenden Profilen lassen sich ausgezeichnet zeitgemässe und kundenspezifische Pylone/Totems erstellen. Die minimale Breite beträgt 0.9 bis max. 1.9m und eine Höhe ab ca. 1.2m bis max. 5.5m. Diese Pylone/Totems sind von innen beleuchtbar. Als Akzent kann die seitliche

Kontur z.B. mit einem Neon-Rohr herausgehoben werden. Bitte beachten Sie, dass für alle Pylone entsprechende Fundamente notwendig sind.

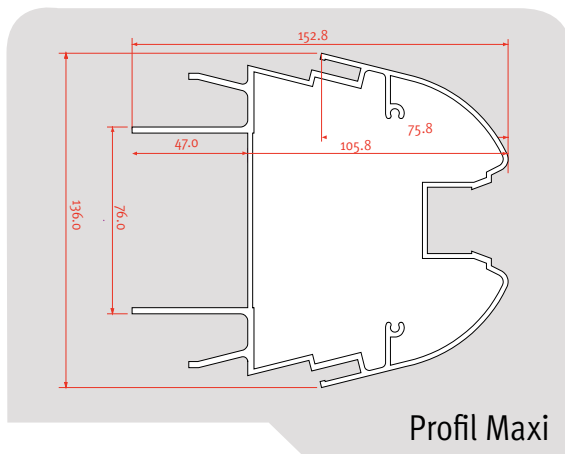
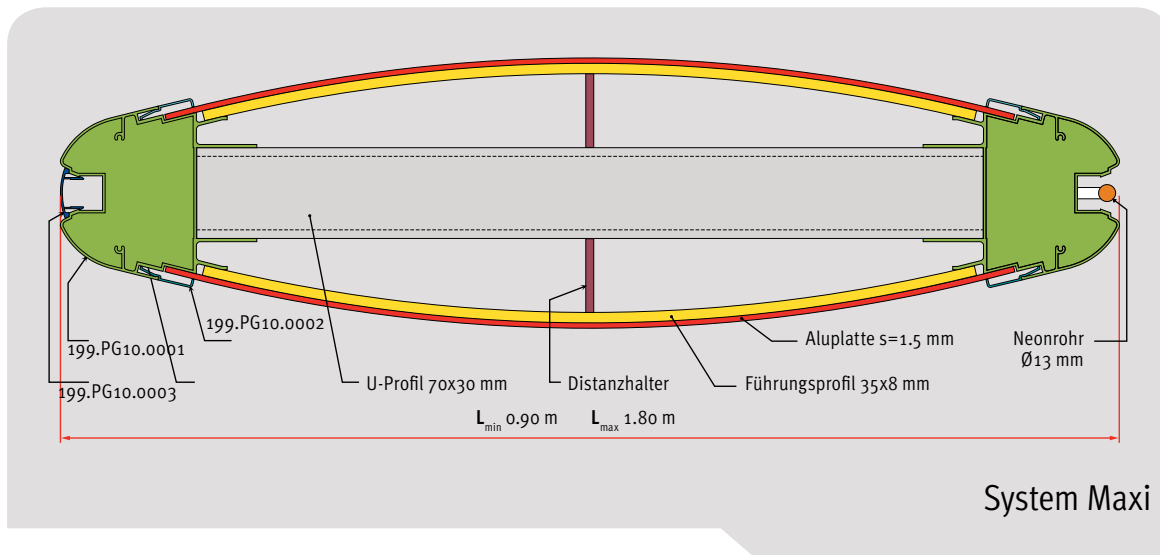

Artikel-Nr. 199.PG10.0001

Oberfläche	Roh
Länge / Gewicht	6.15 m / 24.42 kg
Lager / VE	<input checked="" type="checkbox"/> / 1 Stk

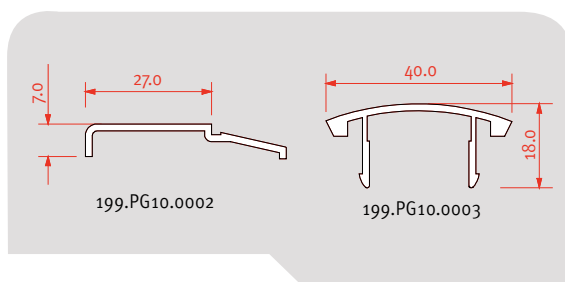

Artikel-Nr. 199.PG10.0002 199.PG10.0003

Oberfläche	Roh	
Länge / Gewicht	6.15 m / 1.97 kg	6.15 m / 1.27 kg
Lager / VE	<input checked="" type="checkbox"/> / 1 Stk	<input checked="" type="checkbox"/> / 1 Stk

ISO 9001

PF-11

Profile

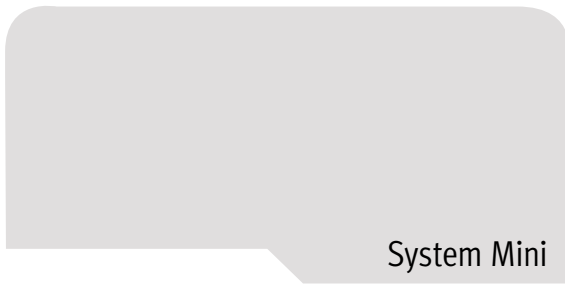

System Mini

Diese Aluprofile ermöglichen bombierte oder "gerade" Pylone herzustellen. Die max. Höhe und liegt bei 5m bzw. 1.2m. Beide Varianten sind kombinierbar. Die Profile sind max. 6.0m lang.

Bitte beachten Sie, dass für alle Pylone entsprechende Fundamente notwendig sind

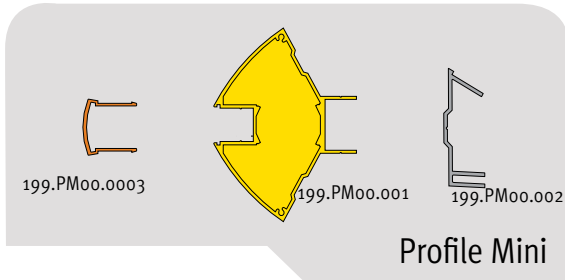

Profile Mini

Artikel-Nr.	199.PM00.0003	199.PM00.0001	199.PM00.0002
Oberfläche	Roh	Roh	Roh
Länge / Gewicht	6.0 m	6.0 m	6.0 m
Lager / VE	☐ / 1 Stk	☐ / 1 Stk	☐ / 1 Stk



Totem

Mit diese Aluprofilen sind elegante und beidseitig bombierte Pylone bis 5m Höhe und max. 1.2m Breite herstellbar.

Alle Profile sind roh oder eloxiert erhältlich und sind max. 6.0m lang. Bitte beachten Sie, dass für alle Pylone entsprechende Fundamente notwendig sind.

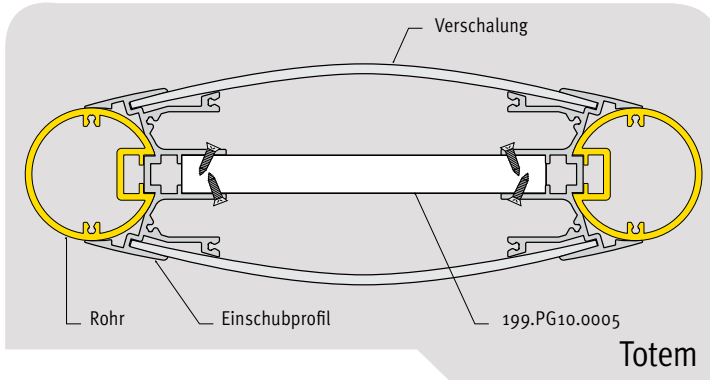

Totem

Artikel-Nr.	199.PG10.0005
Oberfläche	Roh
Länge / Gewicht	6.0 m
Lager / VE	☑ / 1 Stk

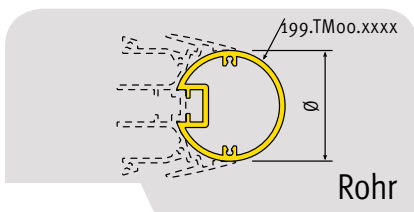

Rohr

Artikel-Nr.	199.Z0D0.6012	199.Z0D0.6011	199.Z0D0.9012	199.Z0D0.9011
Oberfläche	Natur eloxiert	Roh	Natur eloxiert	Roh
Länge / Ø	6.0 m / 60mm	6.0 m / 60mm	6.0 m / 90mm	6.0 m / 90mm
Lager / VE	☑ / 1 Stk	☑ / 1 Stk	☑ / 1 Stk	☑ / 1 Stk

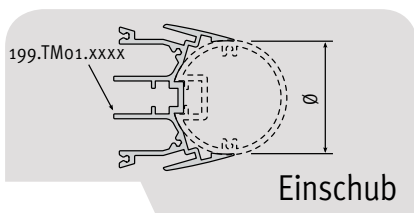

Einschub

Artikel-Nr.	199.ZT00.6002	199.ZT00.6001	199.ZT00.9002	199.ZT00.9001
Oberfläche	Natur eloxiert	Roh	Natur eloxiert	Roh
Länge / für Ø	6.0 m / 60mm	6.0 m / 60mm	6.0 m / 90mm	6.0 m / 90mm
Lager / VE	☑ / 1 Stk	☑ / 1 Stk	☑ / 1 Stk	☑ / 1 Stk

ISO 9001

PF-12

Profil

Profil Highlight

Das Aluprofil **Highlight** bietet eine einfache Möglichkeit, Schilder aller Art anzustrahlen. Ob lange oder kurze Schilder – das Highlight ist "fast" auf jede Länge anpassbar. Mit diversen Traversen kann die

Anstrahlhöhe rasch angepasst werden. Die Ausleuchtung erfolgt mit FL- oder Neon-Röhren. Innert kurzer Zeit ist eine kostengünstige und ästhetische Anstrahlung der Schilder realisiert.



System

Das Grundprofil ist 6m lang und kann mit dem Verbindungsstück verlängert werden. Für den Seitenabschluss stehen Abschlussdeckel zur Verfügung. Die Befestigung der Beleuchtungselemente erfolgt mit Klammern bzw. mit Schrauben.

Die Anstrahlhöhe wird durch eine unterschiedliche Länge der Traversen erreicht (siehe Tabelle). Für eine doppelseitige Beleuchtung ist das Grundprofil beidseitig an die Traverse anzubauen.

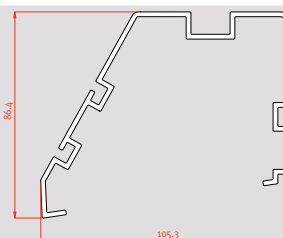
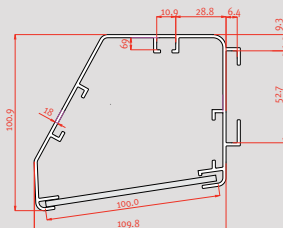

Das Hauptprofil dient zur Aufnahme der Beleuchtungselemente und der Streuscheibe. Abmessungen = Höhe x Breite = ca. 101x110mm.

Artikel-Nr.	193.Z1G0.1000	193.Z2G0.1000
Oberfläche	Roh	Weiss
Länge / Gewicht	6.15 m / 12.46 kg	6.15m / 12.46 kg
Lager / VE	<input checked="" type="checkbox"/> / 1 Stk	

Mit dem Verbinder sind die Hauptprofile verlängerbar durch seitliches Einschieben ins Hauptprofil.

Artikel-Nr.	193.Z1E0.0004
Oberfläche	Roh
Länge / Gewicht	50 mm / 0.08 kg, Sonderlängen auf Anfrage
Lager / VE	<input checked="" type="checkbox"/> / 1 Stk

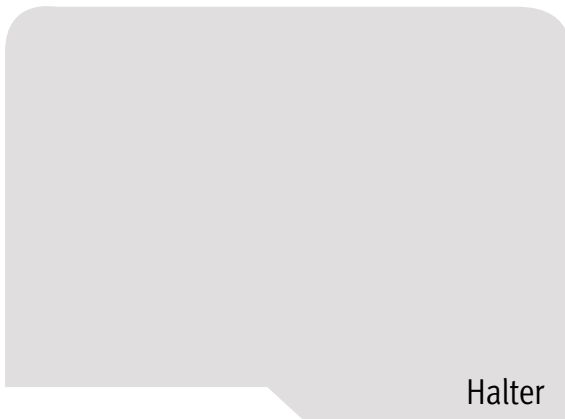

Halter

Der Halter dient zur Befestigung des Hauptprofils und bestimmt die Anstrahlhöhe.

Artikel-Nr. siehe Tabelle

Oberfläche	Roh		Weiss RAL 9010	
	125 mm	200 mm	300 mm	400 m
Roh	193.Z1K1.0125	193.Z1K1.0200	193.Z1K1.0300	193.Z1K1.0400
Weiss	193.Z2K1.0125	193.Z2K1.0200	193.Z2K1.0300	193.Z2K1.0400
Gewicht	0.240 kg	0.300 kg	0.360 kg	0.420 kg
Lager / VE	☑ / 1 Stk	☑ / 1 Stk	☑ / 1 Stk	☑ / 1 Stk

* Sonderlängen auf Anfrage

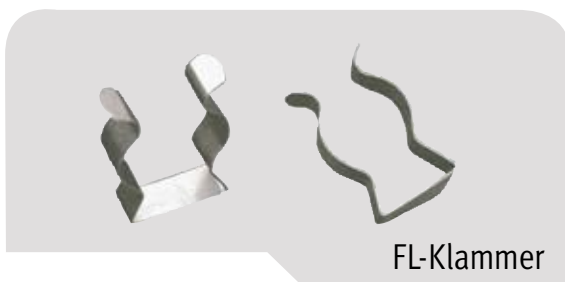

FL-Klammer

Diese Klammer kann direkt in das Hauptprofil eingeschoben werden.

Artikel-Nr. 193.Z0E0.0003

Oberfläche	Rostfrei
Gewicht	0.46 kg
Lager / VE	☑ / 100 Stk



Endstück

Artikel-Nr. 193.Z1E0.0001 193.Z2E0.0001

Oberfläche	Roh	Weiss RAL 9010
Gewicht	0.32 kg	0.32 kg
Lager / VE	☑ / 1 Paar	☑ / 1 Paar

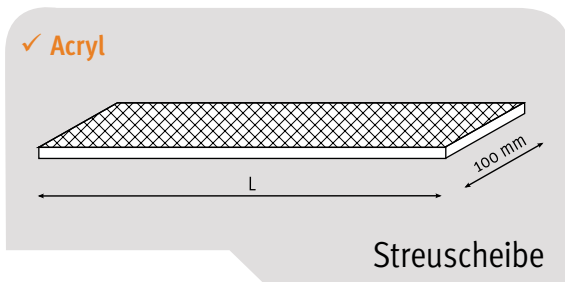

Streuscheibe

Artikel-Nr. 193.Z0E0.0002 193.Z0E0.0001

Farbe / Abmessung	Weiss opal 3 x 100 x Wunschlänge [mm]	transparent
Material / Gewicht	Acryl / 0.36 kg / lfm	
Lager / VE	auf Anfrage / 1 lfm	

Halterlänge / Longueur prote-profil				Anstrahlhöhe hauteur lumié
125 mm	200 mm	300 mm	400 mm	
				0 mm
				500 mm
				1000 mm
				1500 mm
				2000 mm
				2500 mm
				3000 mm

Tabelle

Mit dieser Tabelle wird rasch die Länge des Halters ermittelt. Wählen Sie die Anstrahlhöhe und die Halterlänge L ist schon bestimmt.

Benötigen Sie Sonderlänge der Halter so nehmen Sie Rücksprache mit unserer Technik. Ebenso sind die Einzelprofile sowie die Schrauben des Halters einzeln lieferbar.

ISO 9001
PF-14
Profile

Plato-Türschild

Plato das elegante und simple Türschild mit der speziellen Note. Es besteht in seiner Einfachheit, und Sie können es ohne grossen Aufwand selber und individuell beschriften können. Es sind 5 verschiedene Profilgrößen



Plato

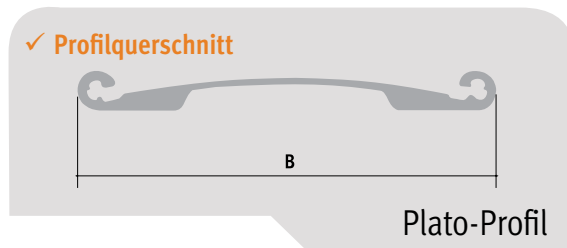

Plato-Profil



Plato



Plato



Plato

lieferbar. Sie können das Plato auf Mass geschnitten oder als Stangenmaterial beziehen. Alle Teile sind auch einzeln lieferbar.

Schilder montagebereit, Oberfläche eloxiert, natur (alle Massen in mm)

Artikel Nr.	Masse BxH:	Artikel Nr.	Masse BxH:
205.1K01.A100	104x100	205.1K03.A164	164x164
205.1K01.A134	104x134	205.1K03.A225	164x225
205.1K02.A070	134x70	205.1K04.A100	224x100
205.1K02.A100	134x100	205.1K04.A120	224x120
205.1K02.A134	134x134	205.1K04.A149	224x149
205.1K02.A150	134x150	205.1K04.A298	224x298
205.1K03.A060	164x60	205.1K06.AA4Q	310x210
205.1K03.A100	164x100		

Artikel-Nr. s.Tabelle

Oberfläche Elox natur

Länge / VE 5 m / 1 Stange

Artikel Nr.	205.1G01.A100	205.1G02.A100	205.1G03.A100	205.1G04.A100
Profilbreite B	104	134	164	224
Lager/Gewicht	<input checked="" type="checkbox"/> , 5.0 kg	<input checked="" type="checkbox"/> , 5.0 kg	<input checked="" type="checkbox"/> , 5.0 kg	<input checked="" type="checkbox"/> , 5.0 kg
Artikel Nr.	205.1G05.A100			
Profilbreite B	320			
Lager/Gewicht	<input checked="" type="checkbox"/> , 5.0 kg			

Artikel-Nr. s. Tabelle

Sitzungsschieber **FREI / BESETZT**

Artikel Nr.:	205.1000.0050	205.1000.0060	210.1000.0080
für Profilbreite:	224mm	164 mm	134 mm

Für Breite 104 & 310mm auf Anfrage

Artikel-Nr. 205.1000.0030

Saugnapf dient zur einfachen Demontage der Scheibe

Lager / VE / 1 Stk

Artikel-Nr. 205.1000.0020

Inbusschlüssel (kein Bild)

Lager / VE / 1 Stk

205.1000.0010

Abschluss-Schraube

/ 100 Stk